

KAMI MONTAGEANVISNING FÖR TAKPLÅT OCH TILLBEHÖR

KAMI TP / VP



KAMI
Plegel® tak

KAMI TP TILLVERKAS AV 0,5 & 0,6 MM STÅLPLÅT KAMI VP TILLVERKAS AV 0,5 MM STÅLPLÅT

Profilgeometri KAMI TP

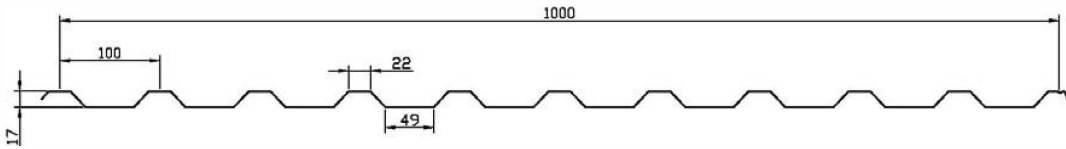

Profilgeometri KAMI VP

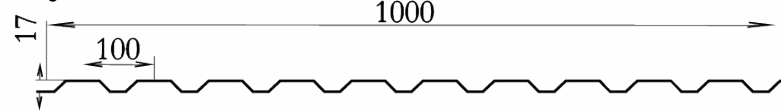

REKOMMENDERAD TAKLUTNING

KAMI TP kan monteras med en lutning ner till 14°. Vid lägre lutning används steel profile sealer* i längd- och sidoöverlapp samt sidoöverlappsskruv med C/C 300mm. Även tätningsslist kan användas.

HANTERING

Vid all manuell hantering bör plåtarna lyftas i sidokanterna.

LAGRING

Om plåten inte monteras omgående skall den lagras torrt och väl ventilerat, helst inomhus. Lagring under längre tid skall alltid ske inomhus.

Vid kortare lagring utomhus bör pallen luta något så att eventuell fukt har möjlighet att transporteras ut från emballaget.

FÖRBEREDELSE

Planera läggningen. Skall plåtslagare anlitas för genomföringar bör denne kontaktas i god tid. I de fall som snörasskydd skall monteras görs detta lämpligen i samband med takläggningen. Genom att mäta takets båda diagonaler ser du om taket har räta vinklar. Är diagonalerna ej lika långa är taket snett. Det är då mycket viktigt att plåten läggs i en rak linje vid takfoten. Små skevheter kan döljas med vindskivan.

VERKTYG

Monteringen underlättas om man använder skruvdragare med steglöst varvtal och backgång vid skruvningen. Dessutom behövs hammare och plåtsax eller nibblingsmaskin. Använd ej vinkelslip!

Efter montering är det viktigt att klippspån och dylikt avlägsnas från plåten för att undvika skador och miss-färgning i /av ytbeläggningen.

UNDERHÅLL / YTFÖRBÄTTRING

Om fria klippkanter och lackskador uppkommer vid montering är det viktigt att dessa förseglas genom bättringsmålning för att öka takets livslängd. Inget takmaterial är helt underhållsfritt och vi rekommenderar att taket regelbundet besiktas och att eventuella skador åtgärdas. Speciellt viktigt är att klippkanter vid överlappande plåtar och plåtändar kontrolleras och bättringsmålas. Beställ alltid bättringsfärg i samband med plåtleveransen. Läs mer i "Kami rekommendationer för besiktning och underhåll".

LÄKTNING

Läktavstånd är normalt C/C 600mm. OBS! Använd ej tryckimpregnerad läkt!

INFÄSTNING

För infästning i trä används självborrande skruv med tätningssbricka, dimension 4,8x35mm. För infästning i stål kan dimension 4,8x20mm användas. Skruven fästes i profilbotten. Vidnock och takfot skruvas varannan profilbotten! Vid mellanliggande läkt skruvas i var tredje profilbotten. Förskjut skruvaderna sinsemellan upp över taket. Minimum 6st infästningspunkter/m². Infästningarna skall alltid dimensioneras för rådande belastningsförutsättningar.

MONTERING

Kami TP läggs i rader från fot tillnock med början i takets nedre högra kant. Fäst plåten vinkelrätt mot takfoten. Ordningsföljd enligt figur 2 nedan.

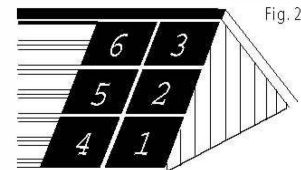

Fig. 2

KAPNING/HÅLTAGNING/DELNING

Plåten placeras på ett stabilt underlag och fixeras förslagsvis med en tving. Därefter märker man upp det tänkta kapsnittet och kapar med en plåtnibbler eller cirkelsåg. Vid mindre arbeten och urtag räcker det normalt med en stücksåg eller plåtsax. Kom ihåg att försegla alla öppna kapsnitt med bättringsfärg efter kapning.

SIDO- OCH LÅNGDÖVERLAPP

Sidoskarvens överlapp är normalt en profil. Plåten infästs till varje läkt längs sidoöverlappet. Sidoöverlappsskruv monteras med C/C 500mm. Om lutningen är lägre än 14 grader blir C/C avståndet 300mm. Då krävs även tätning av sidoöverlappet. Längdöverlappet är min 200mm. Maximal längd utan rörligt längdöverlapp är 12 m. Vid lägre lutning är 14 grader tätas längdöverlappet lika sidoöverlappet och skruvas i varje profilbotten. Se även illustrationer på nästa sida.

* Finns som tillbehör

Principskisser/detaljer

Vinkelränna

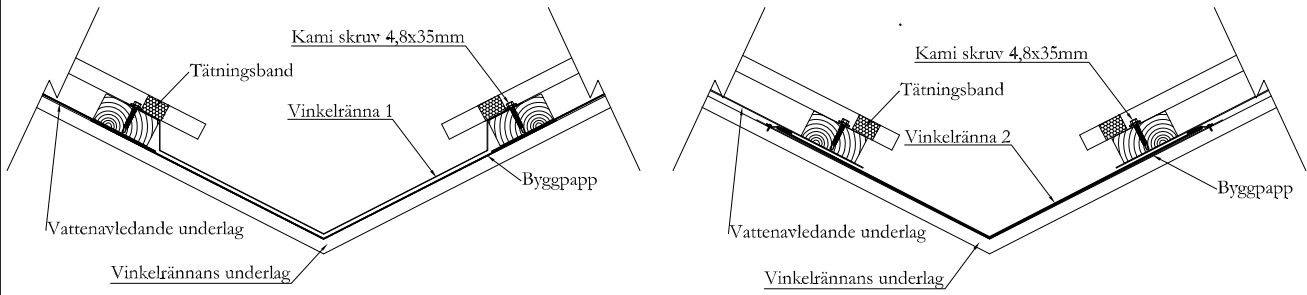

Överlappet för vinkelrännorna skall vara minst 300mm.
För att underlätta vattenavrinningen från plåten rekommenderas att profilbotten bockas ner något.

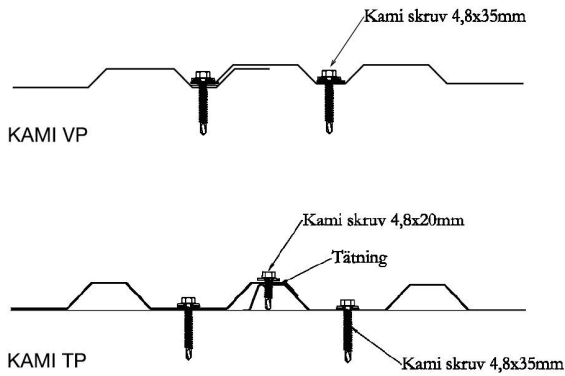

Glidande längdöverlapp

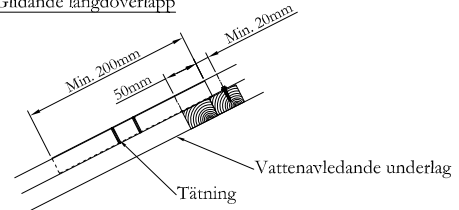

Normalt längdöverlapp

Tätas lika sidoöverlapp om lutningen är under 14°

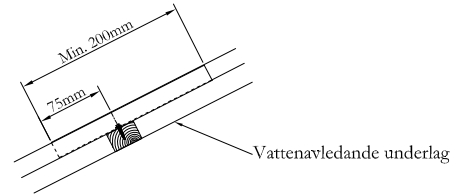

Nock

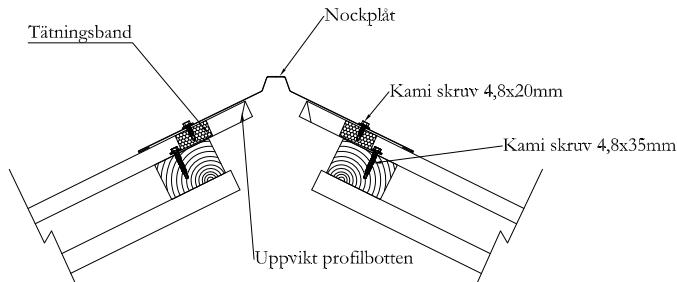

Vindskiva

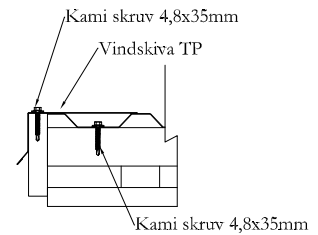

Fotplåt

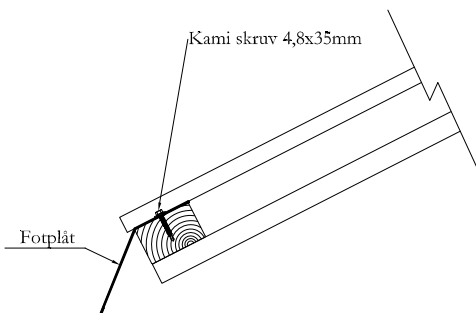

För att underlätta vattenavrinningen från plåten rekommenderas att profilbotten bockas ner något. Gäller vid taklutning $\leq 14^\circ$.

Anslutning mot fasad / högdel

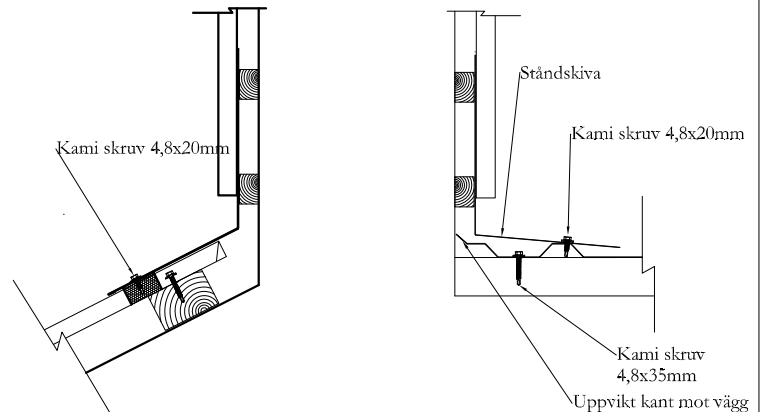

Val av taktyp

För att vi på bästa sätt skall kunna hjälpa dig att specificera dina behov och därmed också kunna ge dig ett korrekt offert ber vi dig fylla i nedan formulär och ha med dig detta vid din diskussion med oss eller någon av våra återförsäljare.

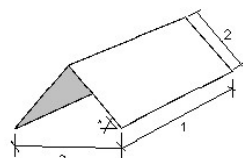
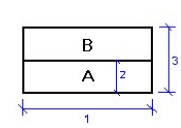
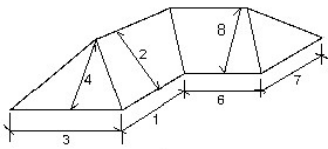
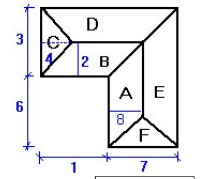
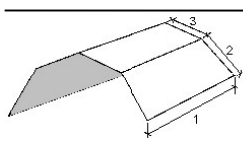
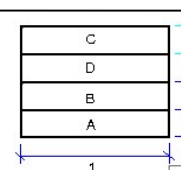
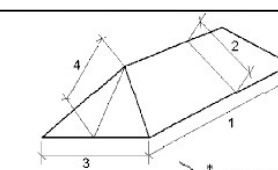
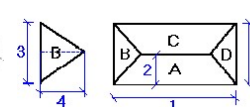
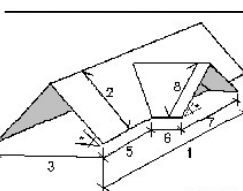
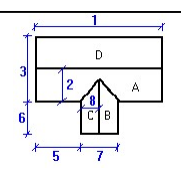
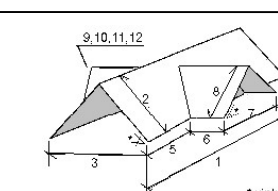
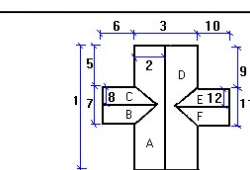
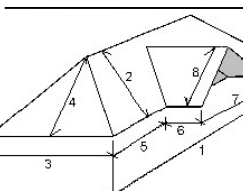
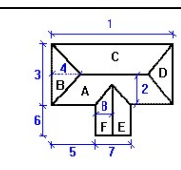
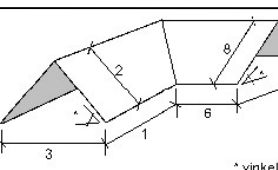
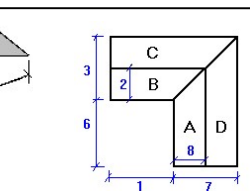
 <p>* takvinkel</p>  <p>Mitt tak</p>	 <p>taklutning</p>  <p>Mitt tak</p>
 <p>* takvinkel</p>  <p>Mitt tak</p>	 <p>* takvinkel</p>  <p>Mitt tak</p>
 <p>* vinklar</p>  <p>Mitt tak</p>	 <p>* vinklar</p>  <p>Mitt tak</p>
 <p>* vinkel</p>  <p>Mitt tak</p>	 <p>* vinkel</p>  <p>Mitt tak</p>

Måtsättning:

Vänligen välj din taktyp ovan och fyll i de relevanta måtten nedan:

1 = _____ mm	7 = _____ mm
2 = _____ mm	8 = _____ mm
3 = _____ mm	9 = _____ mm
4 = _____ mm	10 = _____ mm
5 = _____ mm	11 = _____ mm
6 = _____ mm	12 = _____ mm

För övriga frågor eller ytterligare information ber vi er att kontakta oss på nedanstående adress / telefonnummer.

Tel. växel: +46 923 12120
 Tel. kundtjänst: +46 923 79850
 Fax: +46 923 10488
 E-mail: info@kami.se
 Web: www.kami.se

Besöksadress: Vintervägen 16
 S-952 61 Kalix
 Sverige

Postadress: Box 10130
 S-952 27 Kalix
 Sverige

KAMI
 Plegel® tak

Informationen i denna montageanvisning är giltig vid tidpunkten för tryckning och avser ge en allmän vägledning för användande av produkterna. Kami reserverar sig för ändringar i denna som löpande kan komma att göras.